

Accessori per servizi igienici

■ Sebbene gli accessori per servizi igienici siano installati all'interno di scomparti idonei e non siano quindi immediatamente visibili, Bobrick offre diversi modelli di design integrato da coordinare con i prodotti installati nell'area principale dei bagni.

■ I clienti possono scegliere tra una finitura con lucidatura brillante e una finitura satinata. I modelli di servizio individuale comprendono i distributori di carta igienica e di carta copriwater e i contenitori per assorbenti igienici.

■ Combinazioni di modelli a muro in grado di servire uno o più scomparti, disponibili anche per i

distributori di carta igienica e i contenitori per assorbenti igienici.

■ Grazie alla grande varietà di modelli offerti, le applicazioni sono particolarmente adatte per bagni commerciali, pubblici e industriali di medie e grandi dimensioni.



BOBRICK



B-699 PORTAROTOLO DOPPIO A INCASSO Finitura in acciaio inossidabile tipo 304 con lucidatura brillante. Una copertura protegge la carta. Cilindro in plastica cromato per rotoli con un diametro fino a 130 mm (1500 fogli). 155 mm L, 155 mm H; proiezione dalla parete 120 mm.

B-6997 Simile al modello B-699, ma con finitura satinata

B-669 PORTAROTOLO SINGOLO A INCASSO CON COPERTURA Finitura con lucidatura brillante. Morsetto per muri di montante in legno e pannelli di protezione. 155 mm di larghezza, 155 mm di altezza. Superficie di montaggio: 300 mm L, 135 mm H, 85 mm P profondità min.

B-6697 Simile al modello B-669, ma con finitura satinata.

**I modelli sopra descritti sono disponibili con cilindro a prova di effrazione.*

B-6699 PORTAROTOLO SINGOLO CON COPERTURA Acciaio inossidabile con lucidatura brillante. Una copertura protegge la carta. Cilindro in plastica cromato per rotoli con un diametro fino a 130 mm (1500 fogli). 155 mm L, 155 mm H; proiezione dalla parete 120 mm.



B-66997 Simile al modello B-6699, ma con finitura satinata.

B-6999 PORTAROTOLO DOPPIO CON COPERTURA Finitura con lucidatura brillante. 315 mm L, 155 mm H; proiezione dalla parete 120 mm.

B-69997 Simile al modello B-6999, ma con finitura satinata.

B-667 PORTAROTOLO SINGOLO A INCASSO Finitura in acciaio inossidabile tipo 304 con lucidatura brillante. Cilindro in plastica cromato per rotoli con un diametro fino a 130 mm (1500 fogli). Morsetto per muri di montante in legno e pannelli di protezione. 155 mm di larghezza, 155 mm di altezza. Superficie di montaggio: 140 mm L, 135 mm H, 85 mm P profondità min.



**I modelli sopra descritti sono disponibili con cilindro a prova di effrazione.*



B-2892 DISTRIBUTORE DI CARTA IGIENICA PER DOPPIO ROTOLO JUMBO Ideale per bagni molto frequentati. Finitura in acciaio inossidabile satinata. Dotato di serratura con chiave. Il meccanismo di erogazione è in grado di contenere due rotoli di 255 mm di diametro e può essere adattato sul luogo di installazione per contenere rotoli con tubi con un diametro di 55 e 75 mm. Il pannello di accesso scorrevole presenta un rotolo alla volta, facilitando in tal modo le operazioni di ricambio. La porta è dotata di un'ampia fessura di controllo che consente di verificare la quantità di carta presente su entrambi i rotoli. Rapidità di ricarica. 530 mm L, 290 mm H, 13 mm P. Brevettato.



B-18676 PORTAROTOLO SINGOLO JUMBO Acciaio inossidabile con finitura satinata. Lo sportello si apre unicamente con l'apposita chiave in dotazione. Capacità: un rotolo di diametro fino a 255 mm. Fessura di controllo sullo sportello. 271 mm L, 270 mm H, 115 mm P.



B-2888 DISTRIBUTORE DI CARTA IGIENICA MULTIROTOLO Unità placcato in acciaio con finitura satinata provvista di meccanismo di erogazione placcato in acciaio. Dotato di serratura con chiave. Contiene due rotoli con un diametro fino a 133 mm (1800 fogli). Non appena un rotolo è terminato, l'altro si dispone automaticamente in posizione d'uso. Antivandalico e resistente. Dimensioni: 155 mm L, 280 mm H, 150 mm P.

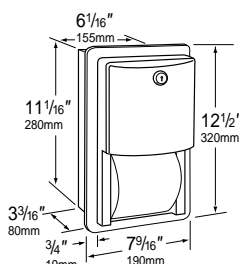

B-4388 DISTRIBUTORE DI CARTA IGIENICA MULTIROTOLO SERIE CONTURA In acciaio inossidabile con finitura satinata e con meccanismo erogatore in acciaio inossidabile. Con serratura a ritenuta. Capacità: due rotoli di diametro fino a 133 mm (1800 fogli). Non appena un rotolo è terminato, l'altro si dispone automaticamente in posizione d'uso. Antivandalico e resistente. Proiezione dalla parete: 70 mm. Superficie di montaggio: 160 mm L, 285 mm H, 83 mm P profondità minima. Brevettato.



***CILINDRO A PROVA DI EFFRAZIONE** È possibile ordinare il cilindro come pezzo di ricambio. Numero parte 283-604.

B-4288 DISTRIBUTORE DI CARTA IGIENICA MULTIROTOLO SERIE CONTURA In acciaio inossidabile con finitura satinata e con meccanismo erogatore in acciaio inossidabile. Con serratura a ritenuta. Contiene due rotoli con un diametro fino a 133 mm (1800 fogli). Non appena un rotolo è terminato, l'altro si dispone automaticamente in posizione d'uso. Antivandalico e resistente. Dimensioni: 155 mm L, 280 mm H, 150 mm P. Brevettato.



Gli accessori per bagno della serie B-7600 in acciaio inossidabile sono inoltre disponibili per installazioni economiche. Tali accessori comprendono portasapone, portarotoli, portasciugamani e ganci appendiabiti. Per ulteriori informazioni, contattare il rappresentante di zona.

B-685 PORTAROTOLO

SINGOLO Acciaio inossidabile con lucidatura brillante.

Le flange di supporto del braccio in acciaio inossidabile sono a scomparsa. Il cilindro in plastica cromata sostiene rotoli fino a 140 mm di diametro (1800 fogli). 185 mm L, 50 mm H; proiezione dalla parete 100 mm.



B-6857 Simile al modello B-685, ma con finitura satinata.



B-686 PORTAROTOLO DOPPIO Finitura con lucidatura brillante. 320 mm L, 50 mm H; proiezione dalla parete 100 mm.

B-6867 Simile al modello B-686, ma con finitura satinata.

** I modelli sopra descritti sono disponibili con cilindro a prova di effrazione.*



B-2746 PORTAROTOLO DOPPIO Antivandalico: struttura a tenuta elevata in alluminio con finitura satinata. La serratura con chiave consente di mantenere in posizione i cilindri. Cilindro in plastica resistente in grado di contenere rotoli con un diametro fino a 150 mm (2000 fogli). 365 mm di larghezza, proiezione dalla parete: 135 mm. Privo di sistema di controllo del consumo della carta. Brevettato.



B-2740 PORTAROTOLO DOPPIO Struttura a tenuta elevata in alluminio con finitura satinata. Cilindro in plastica resistente con meccanismo di chiusura a scomparsa; a prova di effrazione. Contiene due rotoli con un diametro fino a 150 mm (2000 fogli). 320 mm di larghezza, proiezione della parete 125 mm. Privo di sistema di controllo del consumo della carta.

**B-2730 PORTAROTOLO SINGOLO**

Dimensioni:

165 mm di larghezza, proiezione dalla parete 125 mm. Privo di sistema di controllo del consumo della carta.

B-273 Simile al modello B-2730, ma con sistema di controllo del consumo della carta.

B-3570 DISTRIBUTORE DI CARTA IGIENICA E CONTENITORE PER ASSORBENTI IGIENICI

Montaggio centrale lungo il tramezzo del bagno. Possibilità di utilizzo da entrambi i lati, anche se la ricarica può avvenire soltanto da un lato. Può contenere quattro rotoli di carta, due per ogni scomparto. Cilindri a prova di effrazione. Capacità: 3,0 l. Dimensioni del vano del tramezzo: 395 mm L, 465 mm H. Altezza media del montaggio: 1220 mm alla parte superiore dell'unità.



B-35701 Simile al modello B-3570, ma con un lato da installare in corrispondenza dell'area accessibile ai portatori di handicap in modo da garantire lo spazio necessario per il montaggio di una barra di sostegno. Altezza media di montaggio: 890 mm alla parte superiore dell'unità.

B-35704 Simile al modello B-35701, ma con bordatura in acciaio inossidabile per il montaggio su parete. Superficie di montaggio: 405 mm L, 475 mm H, 102 mm P profondità minima. Altezza media del montaggio: 1220 mm alla parte superiore dell'unità; accesso per disabili, 840 mm.

B-35709 Simile al modello B-35704, ma con un bordo di acciaio inossidabile per il montaggio a parete. Altezza media del montaggio: 1220 mm alla parte superiore dell'unità.

- Montaggio sulla parete divisoria per servire due diversi settori. Sono disponibili modelli da incasso e da parete.
- Conforme alle linee guida relative all'eliminazione delle barriere architettoniche.
- I portarotoli sono in grado di contenere rotoli 135 mm di diametro (1800 fogli).
- Le flange sono composte da un unico pezzo senza saldature; le porte sono fissate con cerniere in acciaio inossidabile che si estendono per l'intera lunghezza e sono dotate di serratura con chiave come gli altri modelli Bobrick.
- Realizzato completamente in acciaio inossidabile tipo 304 con finitura satinata su tutte le superfici esposte. Costruzione a saldatura.
- Cilindri a prova di effrazione inclusi.

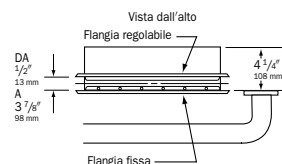
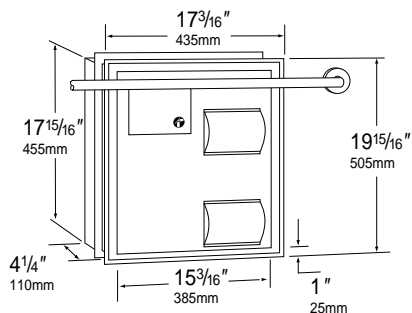

Dettaglio della flangia. Specifica per il modello **B-35701** per le aree accessibili ai portatori di handicap.



Dettaglio della flangia. Specifica per il modello **B-3570** per il montaggio in scomparti.

B-272 ARMADIO PER CARTA IGIENICA

Acciaio inossidabile con finitura satinata. Antivandalico e dotato di serratura con chiave. È in grado di erogare carta igienica a uno o due strati. Alta capacità: 1330 fogli piegati singolarmente. Le fessure presenti nell'armadietto consentono di stabilire la quantità di carta ancora disponibile. Può essere ricaricato con un pacco intero di tipo standard prima che il distributore sia completamente vuoto. Dimensioni: 125 mm L, 225 mm H, 75 mm P.

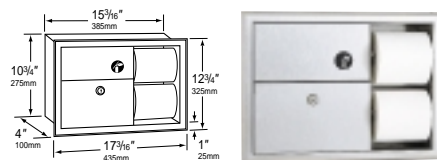

B-2721 Simile al modello B-272, ma di dimensioni: 30 mm L, 230 mm H, 115 mm P.

**B-3094 DISTRIBUTORE DI CARTA IGIENICA E CONTENITORE PER ASSORBENTI IGIENICI**

Acciaio inossidabile con finitura satinata. La porta di erogazione si chiude da sola. L'armadio è dotato di serratura con chiave. Capacità: 2,8 l. Superficie di montaggio: 395 mm L, 285 mm H, 102 mm P profondità min. Altezza media del montaggio: 760 mm alla parte superiore dell'unità.

** Il modello sopra descritto è disponibile con cilindri a prova di effrazione.*

B-42891 CONTURA SERIE DISTRIBUTORE DI ROTOLI DI CARTA IGIENICA JUMBO

Acciaio inossidabile con finitura satinata. Fessura di controllo sullo sportello. Lo sportello si apre unicamente con l'apposita chiave in dotazione. Capacità: un rotolo di diametro di 225 mm. 311 mm L, 267 mm H, 141 mm P.



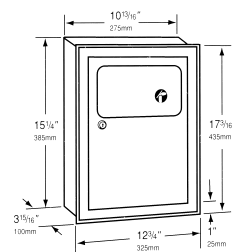

B-353 CONTENITORE PER ASSORBENTI IGIENICI Acciaio inossidabile con finitura satinata. Flangia angolare senza saldature. La porta è munita di serratura con chiave. Il pannello è dotato di apertura per l'eliminazione e di chiusura automatica. Recipiente in plastica estraibile, a tenuta stagna, con una capacità di 4,6 l. Superficie di montaggio: 285 mm L, 395 mm H, 102 mm profondità min. Altezza media del montaggio: 865 mm alla parte superiore dell'unità.

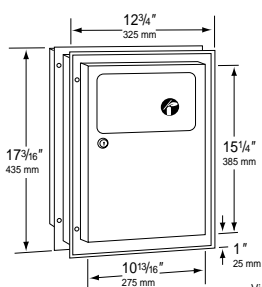

B-354 CONTENITORE PER ASSORBENTI IGIENICI Acciaio inossidabile con finitura satinata. Si monta sui tramezzi con uno spessore di 13-32 mm. Aperture su pannelli a chiusura automatica. Recipiente in plastica estraibile, a tenuta stagna, con una capacità di 4,6 l. Dimensioni del vano del tramezzo: 280 mm L, 395 mm H. Altezza media del montaggio: 865 mm alla parte superiore dell'unità; accesso per disabili, 785 mm.

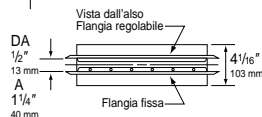

B-254 CONTENITORE PER ASSORBENTI IGIENICI Acciaio inossidabile con finitura satinata. La porta è munita di serratura con chiave. Il pannello è dotato di apertura per l'eliminazione e di chiusura automatica. Il cestello di plastica, estraibile e a tenuta stagna, ha una capacità di 4,6 l. 270 mm L, 385 mm H, 105 mm P.



B-270 CONTENITORE PER ASSORBENTI IGIENICI SERIE CONTURA Acciaio inossidabile con finitura satinata. Il coperchio, trafilato, è un pezzo unico, fissato al contenitore per mezzo di una cerniera in acciaio inossidabile che corre per tutta la sua lunghezza. Dimensioni: 190 mm L, 255 mm H, 95 mm P. Brevettato.



B-3451 DISTRIBUTORE DI SACCHETTI IGIENICI A PARETE Acciaio inossidabile con finitura satinata. Dotato di dispositivo di chiusura a scomparsa. Piastra a parete a scomparsa calibro 22 (0,8 mm) in acciaio inossidabile tipo 304. Capacità: un pacco da 100 sacchetti di plastica a due strati. 95 mm L, 105 mm H, 25 mm P.

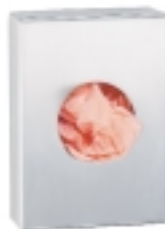

805355 PORTASCOPINO Acciaio inossidabile tipo 304 a tenuta elevata, finitura satinata. Può essere montato a muro o poggiato sul pavimento. Scopino in nylon incluso. Dimensioni unità: 135 mm L, 260 mm H, 140 mm P.



B-6711 PORTAROTOLO CON COPERTURA

Acciaio inossidabile con lucidatura brillante. Capacità: un rotolo di diametro fino a 140 mm (1800 fogli). Una copertura protegge la carta. 160 mm L, 105 mm H; proiezione della copertura dalla parete 115 mm con il rotolo pieno inserito.



B-529 APERTURA CESTINO CIRCOLARE Flangia rotonda e superfici esposte in acciaio inossidabile con lucidatura brillante serie 300. Il diametro esterno misura 175 mm, quello interno 140 mm, profondità del pianale inclinato 130 mm. Apertura del pianale: diametro 140 mm. Consente di gettare i rifiuti nel cestino (non fornito) situato al di sotto del pianale.

Vendite internazionali: Bobrick Washroom Equipment, Inc., 11611 Hart Street, North Hollywood, CA 91605-5882, 818-764-1000, FAX: 818-503-9941. **Australia:** Bobrick Washroom Equipment Pty. Ltd., 1800-353158, FAX: 1800-221926. **Regno Unito:** Bobrick Washroom Equipment Ltd., 208-366-1771, FAX: 208-363-5794. **Austria, Francia e Germania:** 00800-33-66-99-99, FAX: 00800-22-33-44-44. **E-mail:** international@bobrick.com

Garanzia: i prodotti Bobrick sono coperti da garanzia contro difetti di produzione e dei materiali per un periodo di un anno dalla data di acquisto. Il produttore si riserva il diritto di apportare modifiche e miglioramenti per quanto concerne il design e le dimensioni indicate. Alcuni prodotti potrebbero non essere fabbricati negli Stati Uniti. Per ulteriori informazioni, contattare il rappresentante di zona. Numero catalogo ICS-TA103. 1 febbraio, 2003. © 2003 Bobrick Washroom Equipment, Inc. Stampato negli Stati Uniti.

